

# TX-28/25XD60C Operating Instruction

---

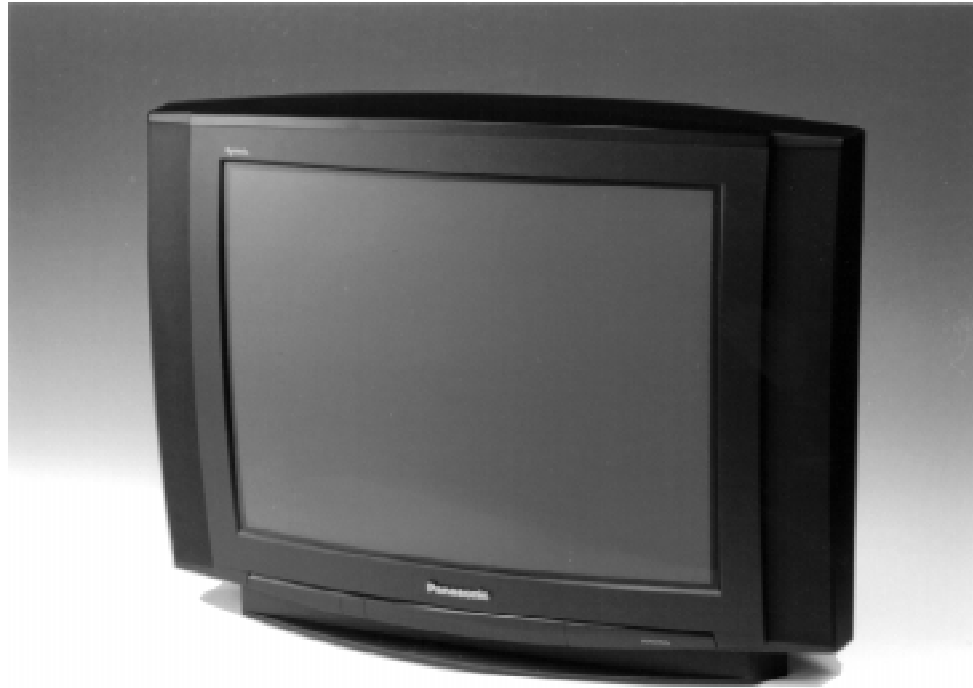

# Panasonic



**TX-28XD60C**

**TX-25XD60C**

**100Hz**

**Quintrix**



**TOP  
TEXT**

Lees deze gebruiksaanwijzing volledig door alvorens uw toestel aan te zetten en bewaar de handleiding zorgvuldig om deze later te kunnen raadplegen.

Geachte Panasonic–klant,  
 Hartelijk gefeliciteerd met de aankoop van uw Panasonic Kleurentelevisie. Wij hopen dat u jaren lang plezier zult hebben van uw nieuwe TV–toestel. Dit is een technisch zeer geavanceerd toestel, maar met de Quick Start–handleiding kunt u snel gaan genieten van uw TV. Daarna kunt u de rest van de handleiding lezen om te leren hoe u volledig gebruik kunt maken van alle functies. Voor eventuele vragen na het lezen van deze gebruiksaanwijzing kunt u contact opnemen met Panasonic–Centre Nederland. Telefoon 070–3314500.



Deze televisie heeft een laag energieverbruik en is daarom uiterst economisch in gebruik. Het energieverbruik in standby stand is slechts 1 watt.

## INHOUDSOPGAVE

<b>Waarschuwingen en voorzorgsmaatregelen</b> .....	<b>2</b>	<b>AFSTEMMENU – Handafstemming</b> .....	<b>18</b>
<b>Quick Start–handleiding</b> .....	<b>3</b>	<b>OSD–Taal</b> .....	<b>19</b>
<b>Bedieningsfuncties en aansluitingen</b> .....	<b>4</b>	<b>AV–selectie en –instelling</b> .....	<b>20</b>
<b>Gebruik van de beeldschermmenu's</b> .....	<b>5</b>	<b>VCR–bediening</b> .....	<b>21</b>
<b>Aspect–instellingen</b> .....	<b>6</b>	<b>Teletekstbediening</b> .....	<b>22</b>
<b>STILL–toetsen</b> .....	<b>7</b>	<b>Audio–/Video (AV)–aansluitingen</b> .....	<b>24</b>
<b>Hoofdmenu</b> .....	<b>8</b>	Voorzijde: AV3 4–pens S–Video, RCA Audio/Video en Hoofdtelefoon aansluitingen .....	<b>24</b>
<b>Geluidmenu</b> .....	<b>9</b>	SCART– en S–Video–aansluitingen .....	<b>24</b>
<b>Instelmenu</b> .....	<b>10</b>	Achterzijde: AV1 AV2 (S) 21–pens SCART en RCA Audio uitgangen .....	<b>25</b>
<b>Afstemmenu</b> .....	<b>11</b>	<b>Storingstabel</b> .....	<b>26</b>
<b>Afstemmenu –</b>		<b>Ter informatie</b> .....	<b>27</b>
<b>Programma–aanpassing</b> .....	<b>12</b>	<b>Specificaties</b> .....	<b>27</b>
<b>AFSTEMMENU – Automatisch instellen</b> ..	<b>17</b>		

## WAARSCHUWINGEN EN VOORZORGSMATREGELEN

- Dit TV-toestel is zo ontworpen dat het werkt op 220 – 240 V, 50 Hz wisselstroom
- Om beschadiging, elektrische schokken of brand te voorkomen mag het toestel nooit aan vocht worden blootgesteld. Het toestel nooit in een vochtige omgeving plaatsen.
- **WAARSCHUWING: HOOGSPANNING!!!**  
De achterkant van dit toestel nooit verwijderen, daar dan delen toegankelijk worden die onder stroom staan. Het TV-toestel bevat geen onderdelen en/of componenten die uzelf kunt repareren of vervangen.
- Het toestel nooit blootstellen aan direct zonlicht of andere warmtebronnen
- Gebruikt u het toestel gedurende langere tijd niet – bijvoorbeeld tijdens uw vakantie – neem dan de stekker uit het stopcontact.
- **ONDERHOUD VAN DE KAST EN BEELDBUIS**  
Neem de stekker uit het stopcontact. Zowel de kast als de beeldbuis kunt u in goede staat houden door deze met een schone, zachte doek af te nemen. De doek kan eventueel bevochtigd worden met een in water opgelost zacht schoonmaakmiddel. Gebruik geen schoonmaakmiddel met benzine, verfverdunner, of vluchtige stoffen. Altijd voorzichtig zijn als u bijvoorbeeld het TV–scherm aanraakt, daar deze statisch geladen kan zijn.
- Een goede lucht doorstroming is vereist om te voorkomen dat elektrische onderdelen door oververhitting defect raken. Wij adviseren om een afstand van minimaal 5cm rond de televisie vrij te houden als deze in een meubel of tussen planken wordt geplaatst.

### Draag bij tot het behoud van het milieu

- Lege en oplaadbare batterijen mogen niet bij het huisvuil worden geplaatst.
- Win advies in bij de plaatselijke autoriteiten voor informatie over speciale plaatsen voor Klein Chemisch Afval (K.C.A.) waar u de gebruikte batterijen kunt inleveren.

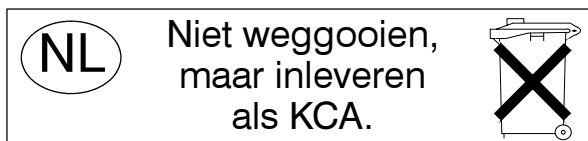

Controleer of alle onderstaande accessoires en artikelen aanwezig zijn.

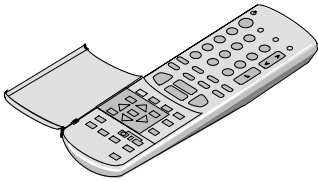

Afstandsbediening (EUR51923)



Twee R6 (UM3) batterijen voor de afstandsbediening

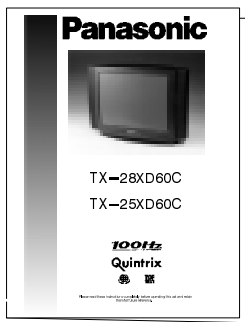

Gebruiksaanwijzing TQB8E2403B-1

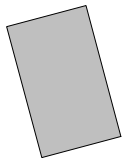

TV-garantiebewijs

## Batterijen van de afstandsbediening

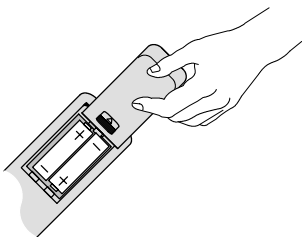

- Plaats de batterijen in de aangegeven richting (+ & -) in het batterijvak.
- Gebruik geen oude en nieuwe batterijen door elkaar. Verwijder lege batterijen onmiddellijk.
- Gebruik niet verschillende typen batterijen door elkaar, b.v. alkaline en mangaan-batterijen. Gebruik geen oplaadbare (NI-Cad) batterijen.

## QUICK START ...

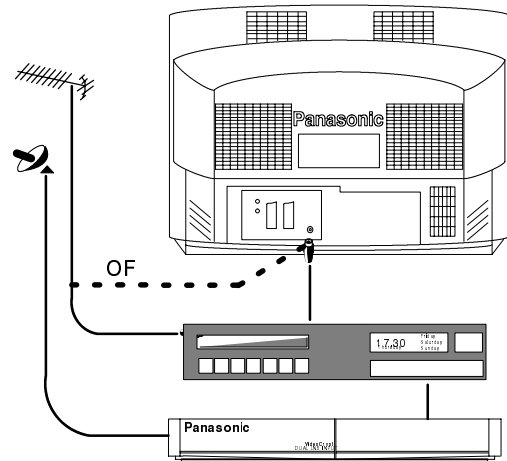

Sluit de stekkers van de antenne en de andere apparaten aan. Zie pagina 24 en 25.

Sluit de netspanning aan en schakel het toestel in.

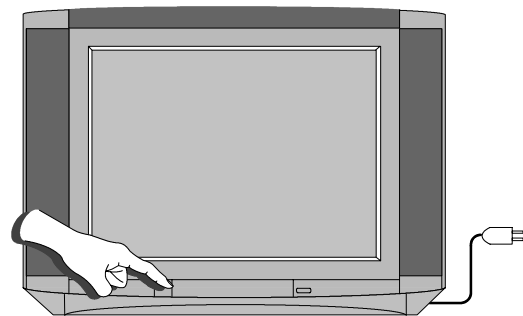

Selecteer uw land

Kies taal, ook alleen voor Zwitserland en België van toepassing

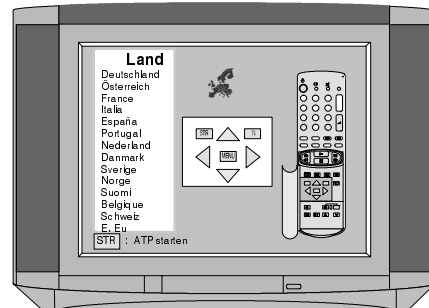

Nu begint de automatische installatie; de zenders worden opgezocht en in het geheugen opgeslagen.

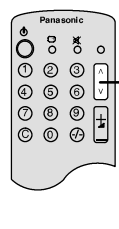
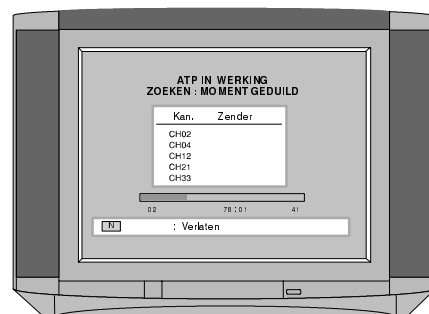

Van kanaal veranderen

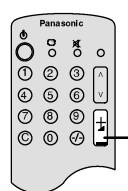
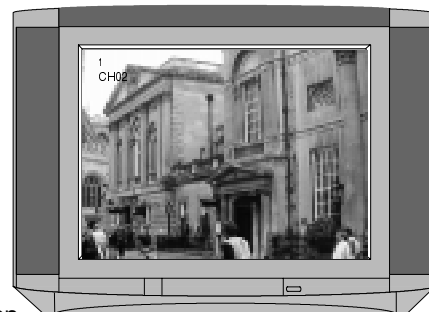

Geluidsvolume aanpassen.

**KLAAR VOOR GEBRUIK...**

# BEDIENINGSFUNKTIES EN AANSLUITINGEN

Nederlands

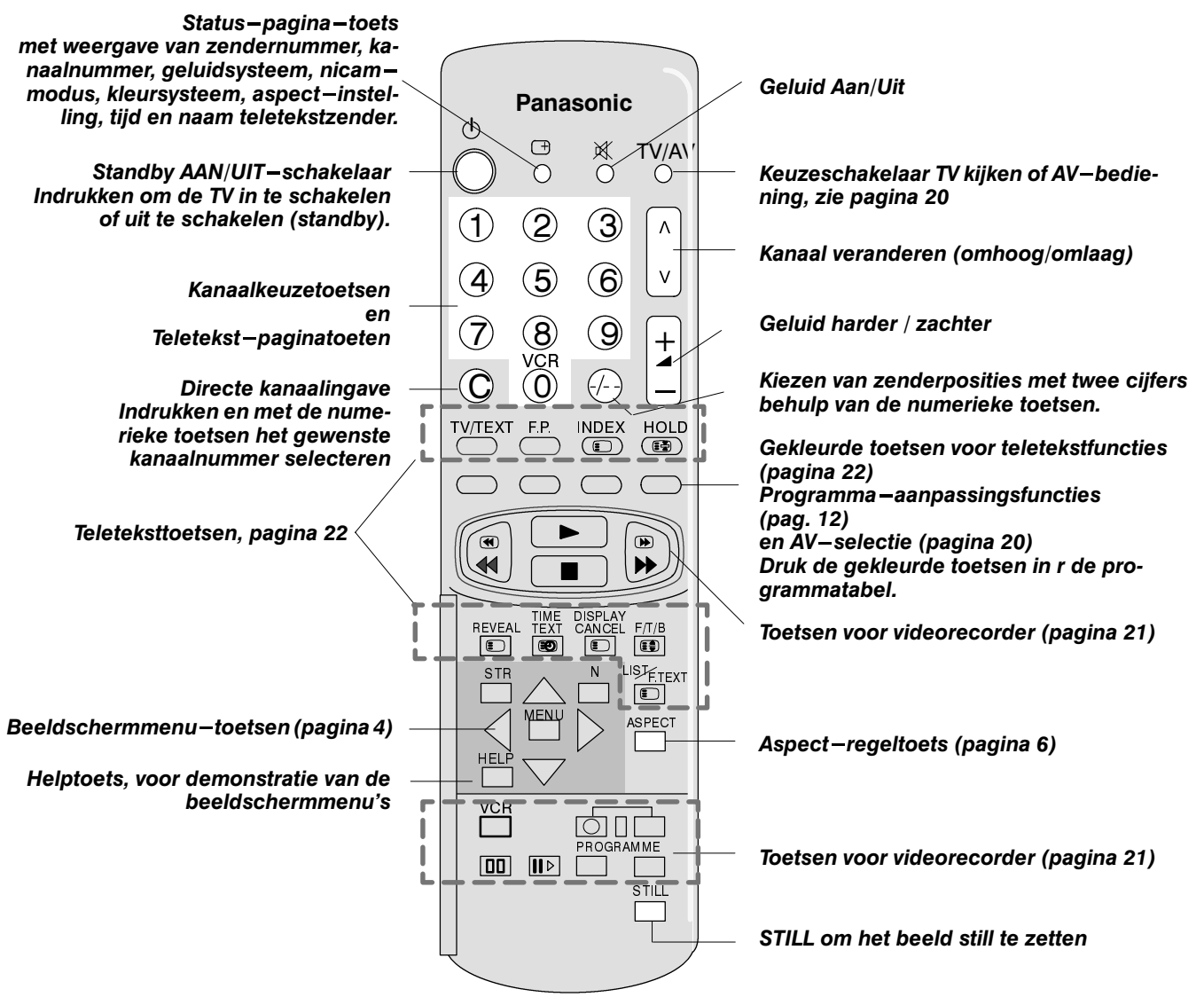
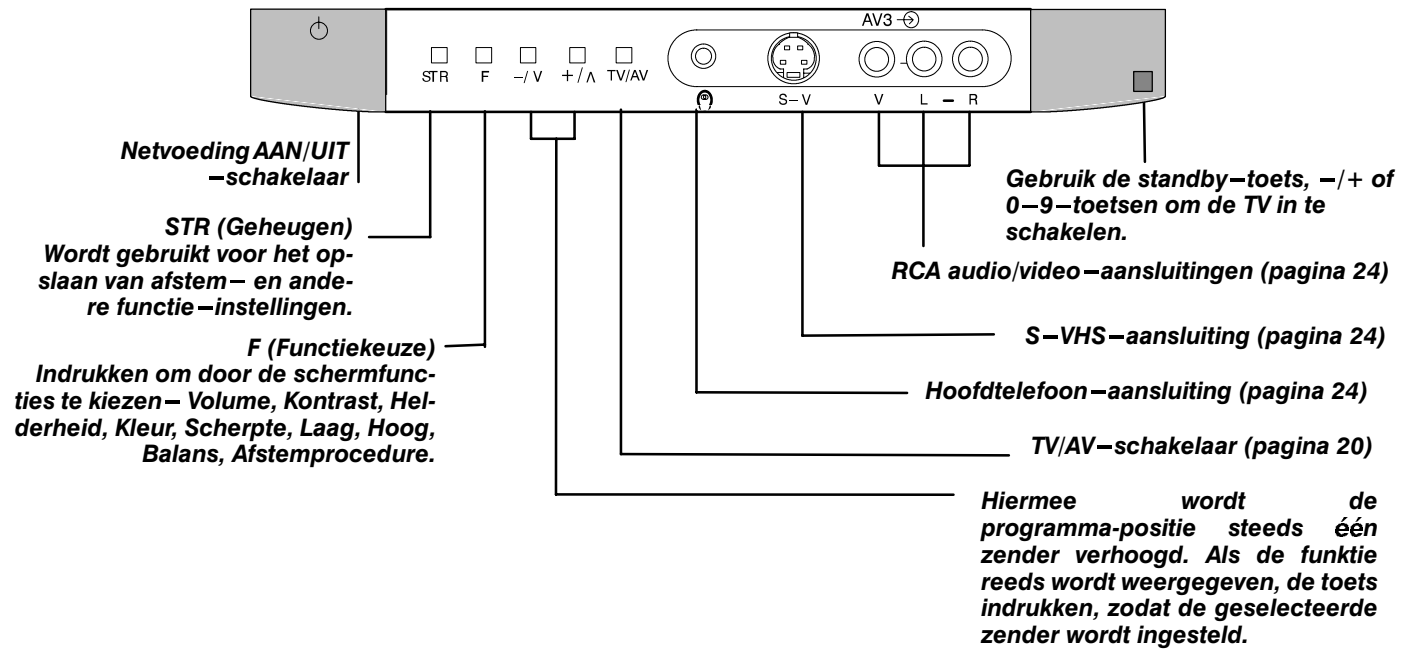

# GEBRUIK VAN DE BEELDSCHERM-MENU'S

Dit TV-toestel is voorzien van uitgebreide beeldscherm-menu's voor het uitvoeren van instellingen en het instellen van opties.

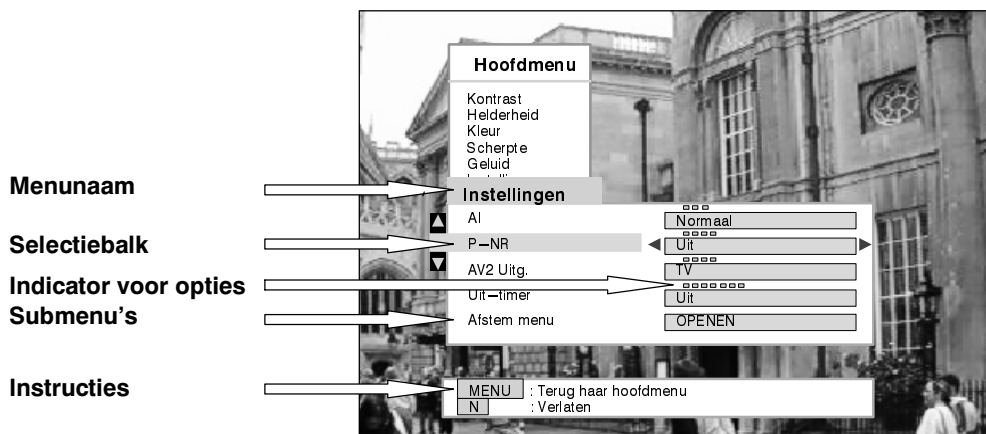

Nederlands

Onderstaande toetsen van de afstandsbediening worden gebruikt voor het oproepen en wijzigen van instellingen via de beeldscherm-menu's.

Bij sommige selecties, zoals **kontrast**, **helderheid**, **kleur** en **scherpte** kunt u het niveau verhogen of verlagen.

Bij andere selecties, zoals **Uit timer**, kunt u een bepaalde keuze maken.

Er zijn ook selecties, zoals het **afstemmenu**, die een volgend submenu oproepen.

De **'MENU'** -toets wordt gebruikt om het hoofdmenu te openen of om naar het voorgaande menu terug te keren.

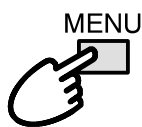

De **▲▼** -toetsen worden gebruikt om de verschillende instellingen in het menu te kiezen.

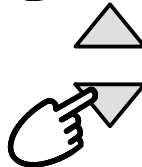

De **◀▶** -toetsen worden gebruikt om de gekozen instellingen aan te passen.

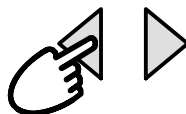

De **'STR'** -toets wordt gebruikt om de instellingen in het geheugen op te slaan nadat u uw keuze gemaakt heeft.

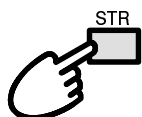

De **'N'** -toets wordt gebruikt om het menusysteem te verlaten en terug te keren naar de normale TV-bediening.

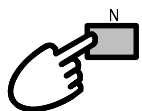

Met de **'HELP'** -toets wordt een demonstratie van alle beschikbare menu's weergegeven op het beeldscherm.

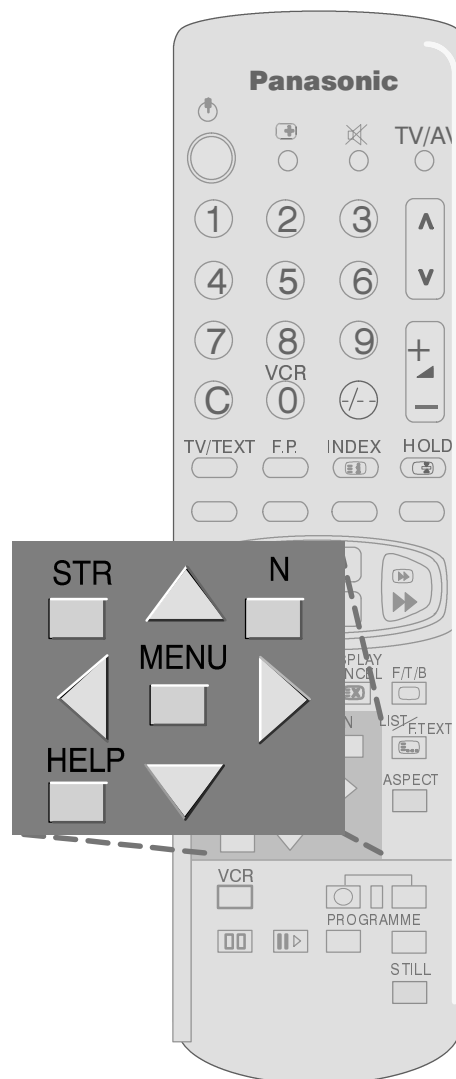

ASPECT

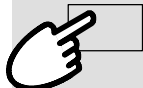

AUTO

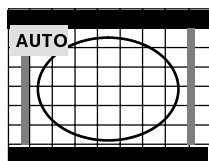

16:9

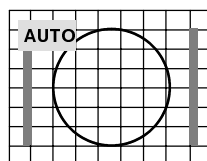

4:3

Bij selectie van de **Auto**–modus geeft dit toestel automatisch alle binnenkomende beelden op hun maximale formaat weer.

---

4:3

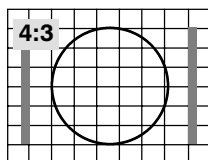

**4:3** geeft een 4:3–beeld weer in zijn standaard 4:3–beeldverhouding.

---

16:9

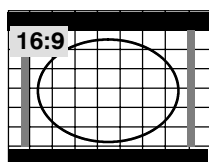

**16:9** geeft een 16:9–beeld weer in zijn standaard 16:9–beeldverhouding.

---

## ASPECT – INSTELLINGEN

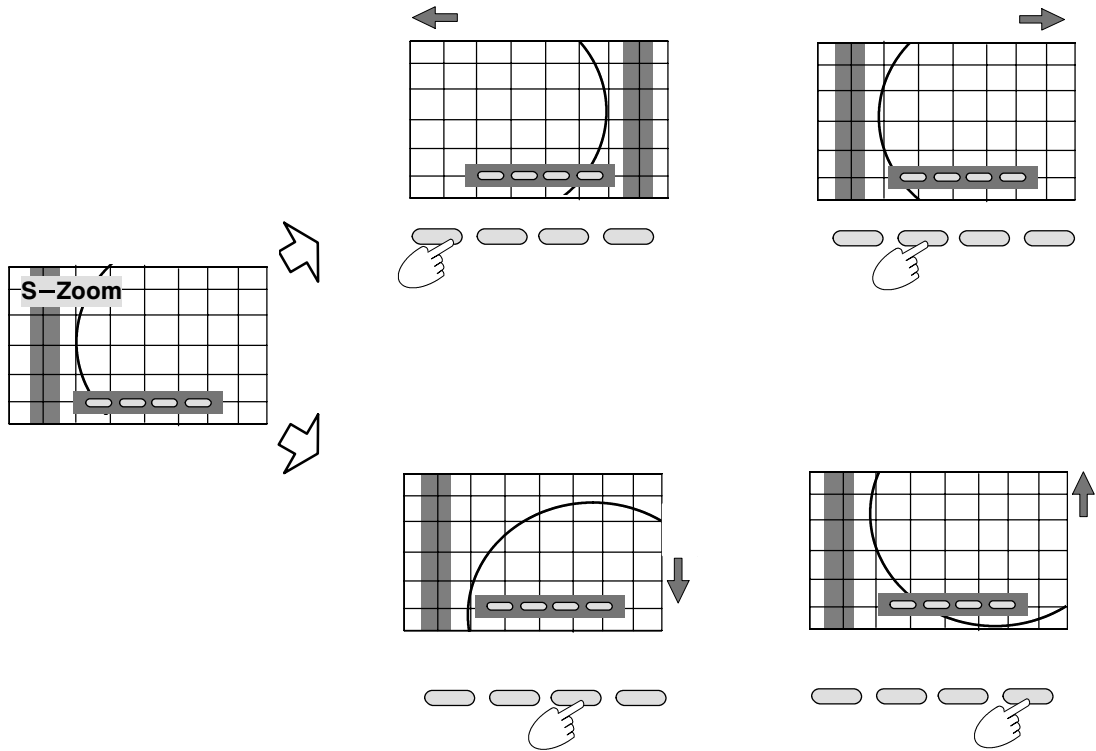
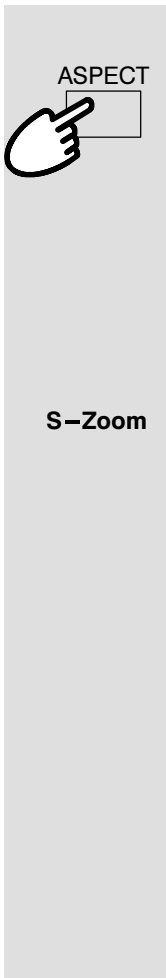

In de **S-Zoom**-modus kan het beeld met de rode en groene toetsen horizontaal worden verplaatst. Met de gele en blauwe toetsen wordt het beeld verticaal verplaatst.

### N.B.:

- De selectieknoppen die op het beeldscherm verschijnen bij bepaalde aspect-functies, verdwijnen weer na enkele seconden. Indien u vervolgens opnieuw een functie wilt uitvoeren, moet u nogmaals de Aspect-toets indrukken, waarna de knoppen weer in het beeldscherm verschijnen.
- In de verhouding 16:9 kan uitsluitend een correct beeld worden ontvangen als er een 16:9 signaal wordt ontvangen via de 21-pins AV-aansluitingen. Het is mogelijk om een normaal 4:3 signaal om te schakelen tot een 16:9 stand, maar dit geeft uitsluitend een soortgelijk effect en geeft geen 16:9 beeldformaat.

## STILL – TOETSSEN

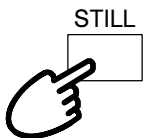

Met de STILL-toets kunt u het beeld op elk gewenst moment stilzetten.

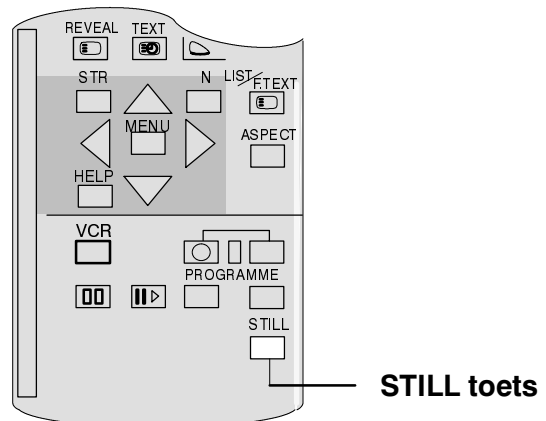



# HOOFDMENU

Alle menu's worden opgeroepen vanuit het hoofdmenu (met uitzondering van AV-selectie en afstem-procedures) (frontpaneel)). In het hoofdmenu kunt u ook de basis-beeldinstellingen uitvoeren.

Nederlands

Open het hoofdmenu

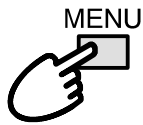

Ga met de balk naar het submenu van uw keuze



Open het gekozen submenu.



Niveaus verhogen of verlagen of de geluids-, instel- of OSD taalmenu's oproepen.

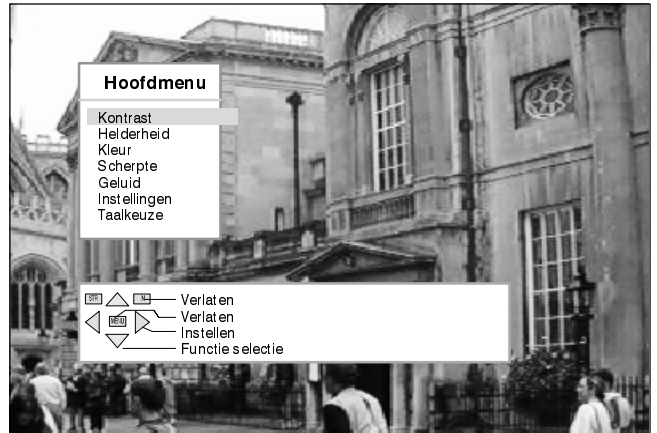
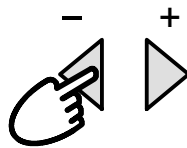

## Kontrast

Het contrast-niveau van de TV kan aangepast worden aan de licht-omstandigheden van uw kamer.

## Helderheid

De helderheid kan aangepast worden aan uw kijkomstandigheden.

## Kleur

Het kleurniveau kan naar uw eigen voorkeur afgesteld worden.

## Scherpte

De scherpte van het beeld kan aangepast worden aan uw eigen voorkeuren.

## Tint

De Tint-instelling verschijnt alleen als een menu-onderdeel indien u een NTSC-sigitaalbron aangesloten heeft op uw TV; hiermee kunt u de kleurschakeringen instellen.

## Geluid

Hiermee heeft u toegang tot het geluidmenu, waarin u de geluidskwaliteit kunt instellen.

## Instellingen

Hiermee heeft u toegang tot het instelmenu, waarin verschillende functies kunnen worden ingesteld.

## Taalkeuze

Hiermee kunt u de taal kiezen voor alle beeldschermmenu's.

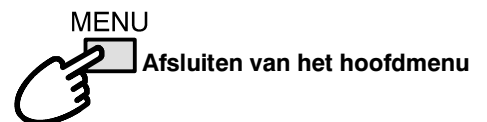
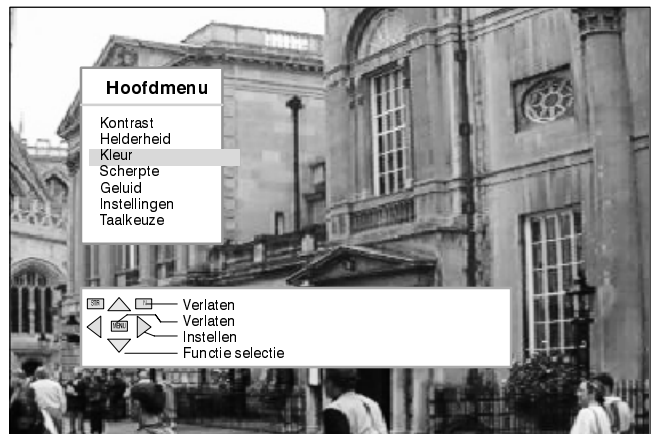

# GELUIDMENU

Met het geluidmenu kunt u alle aspecten van het geluid aanpassen aan uw persoonlijke voorkeur.

Roep het hoofdmenu op

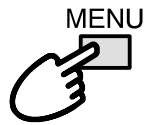

Ga met de balk naar het geluidmenu



Roep het geluidmenu op



Ga naar de optie van uw keuze.



Verhoog of verlaag de instelniveaus of maak een keuze uit MPX, Stand of Ruimtelijke Weergave.

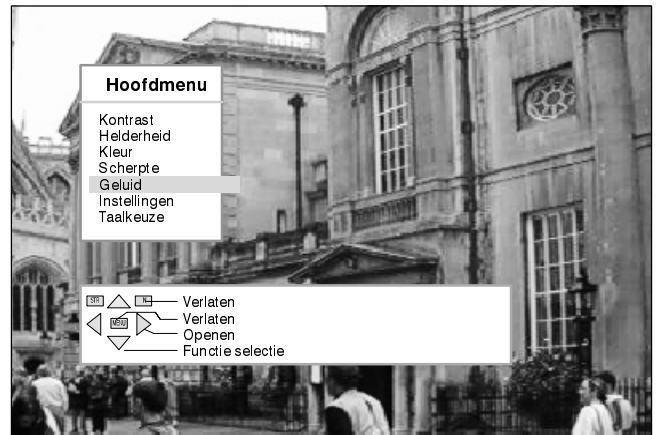
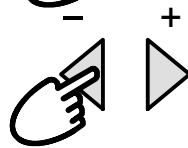

Nederlands

**Laag**

Met de instelling van de lage tonen worden de lagere of diepere tonen hoger of lager ingesteld.

**Hoog**

Met de instelling van de hoge tonen worden de hogere of scherpere tonen hoger of lager ingesteld.

**Balans**

De balans is van invloed op het afzonderlijke geluidsvolume van de linker en rechter luidspreker. U kunt de balans zodanig instellen dat het geluidsvolume van beide luidsprekers aangepast wordt aan uw luisterpositie.

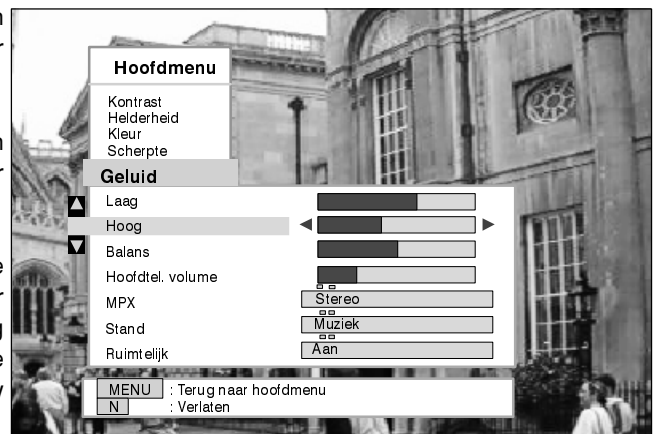

Het hoofdtelefoon-volume kan afzonderlijk van dat van de TV-luidsprekers worden ingesteld.

**MPX**

MPX staat ingesteld op stereo voor de beste geluidswaergave. Bij minder goede ontvangstcondities of wanneer het geluid niet in stereo wordt uitgezonden, is het raadzaam over te schakelen op mono. Het is ook mogelijk over te schakelen op Mono (M1) en (M2) indien deze signalen uitgezonden worden.

**Stand**

Het geluid kan gedurende de Muziek- of Spraak-modi worden verbeterd door de juiste functie te kiezen.

**Ruimtelijk**

Een dynamische geluidsversterking die u het gevoel geeft dat de luisteruimte akoestisch groter wordt. Kan in- of uitgeschakeld worden (On of Off).

MENU



Terugkeren naar het hoofdmenu

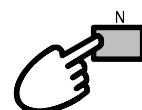

Het menusysteem verlaten.

# INSTEMENU

Met het instelmenu heeft u toegang tot verschillende functies en tot het afstemmenu.

Nederlands

Roep het hoofdmenu op

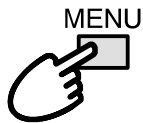

Ga met de balk naar het instelmenu



Roep het instelmenu op



Ga naar de optie van uw keuze.



Verhoog of verlaag de instelniveaus of maak een keuze uit de beschikbare opties.

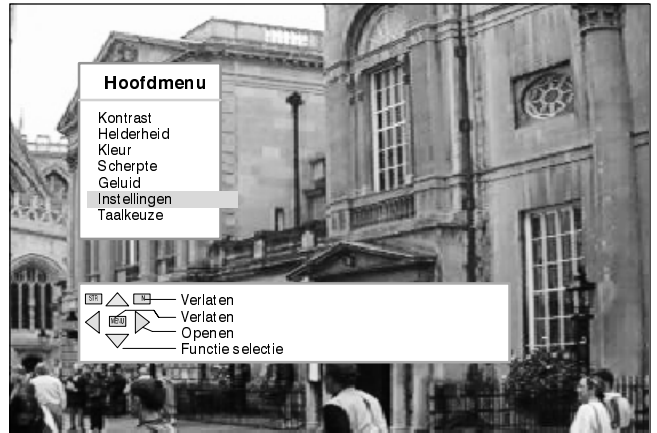
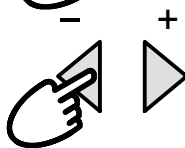

□ □ □  
**AI**

De AI-functie (kunstmatige intelligentie) analyseert het ontvangen beeld en stelt het automatisch af op een verbeterd contrast met optimale diepte en levendige kleurschakeringen. Deze functie kan UIT worden geschakeld of in twee verschillende standen gezet worden.

□ □ □ □  
**P-NR**

P-NR reduceert automatisch ongewenste beeldruis. Deze functie kan worden ingesteld in drie verschillende standen of UIT worden gezet.

□ □ □ □  
**AV2 uitg.**

Met AV2 kunt u verschillende signalen naar de AV2 SCART-aansluiting sturen. U kunt kiezen uit het huidige TV-beeld, de signalen die AV1/AV3 binnengaan of monitor.

□ □ □ □ □ □ □ □  
**Uit timer**

Met deze functie kunt u de tijd instellen waarna de TV uitgeschakeld wordt. De uitschakeltijd kunt u in stappen van 15 minuten instellen van 0 tot 90 minuten.

**Afstem-  
menu**

Via het afstemmenu heeft u toegang tot verschillende andere functies, zoals Programma-aanpassing, ATP, Fijnafstemming, Kleursysteem en Taalkeuze tekst

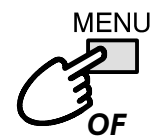
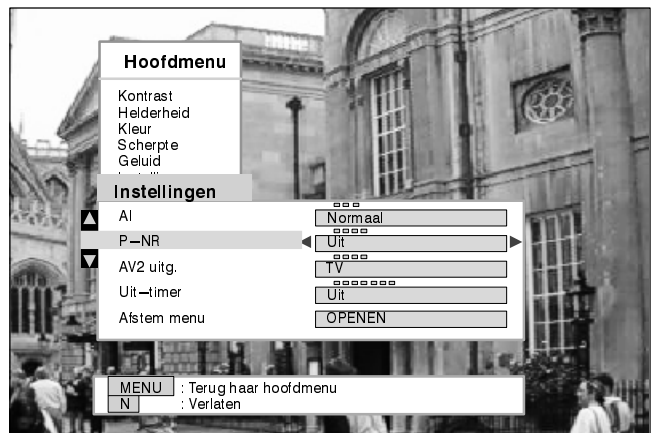

**Terugkeren naar het hoofdmenu**

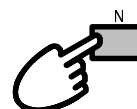

**Het menusysteem verlaten.**

# AFSTEMMENU

Het afstemmenu biedt toegang tot menu's voor handmatig afstemmen en automatisch afstemmen

Roep het hoofdmenu op

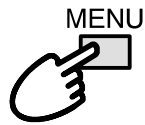

Ga met de balk naar het instelmenu



Roep het instelmenu op



Ga naar het afstemmenu



Roep het afstemmenu op.



Verhoog of verlaag de instelniveaus of maak een keuze uit de geboden opties.

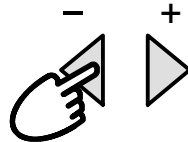

Nederlands

**Progr  
aanpassen**

In het menu "Programma-aanpassing" kunt u zenders verplaatsen, toevoegen, wissen, herbenoemen, blokkeren en heeft u toegang tot het TV-systeem. Zie voor meer informatie pagina 12.

**ATP**

Met het Automatisch Instelmenu kunt u de TV automatisch afstemmen op uw lokale situatie. Zie voor meer informatie op pagina 17.

**Handmatige  
afstem**

Met het menu "Handmatige afstem" kunnen afzonderlijke zenderposities handmatig worden ingesteld. Zie pagina 18.

**Fijnafstemming**

Met behulp van de fijn-afregelfunctie kunt u de ontvangst van TV-stations optimaliseren.

**Kleursysteem**

Met het Kleursysteem-menu kunt de juiste uitzendnorm instellen.

**Volume  
correctie**

Met Volumecorrectie kunt u het geluidsniveau van de verschillende stations instellen.

**Taalkeuze  
tekst**

Met Taalkeuze tekst kunt u uw taalvoorkeur voor teletekst instellen.

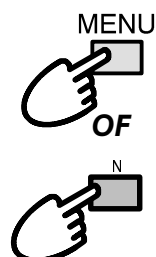
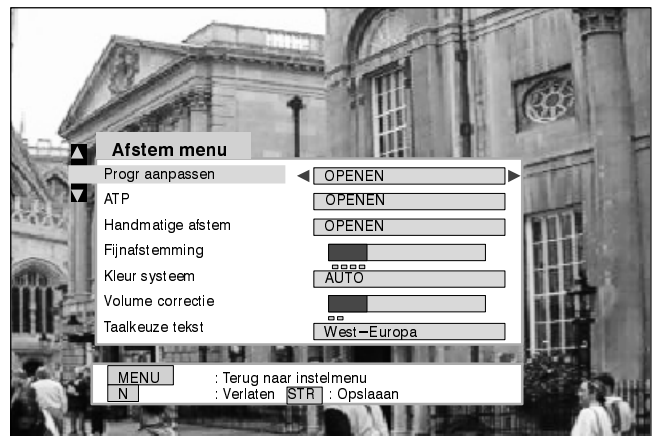

Terugkeren naar het Instelmenu

Het menusysteem verlaten.

# AFSTEMMENU – Programma–aanpassen

Met het menu Programma–aanpassen kunt u TV–stations wissen, toevoegen, verplaatsen, opnieuw afstemmen en blokkeren.

Nederlands

Roep het hoofdmenu op

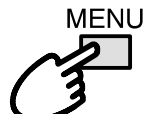

Ga met de balk naar het instelmenu



Roep het instelmenu op



Ga naar het afstemmenu.



Roep het afstemmenu op



Ga naar Programma–aanpassing



Roep de menu Programma–aanpassen op.

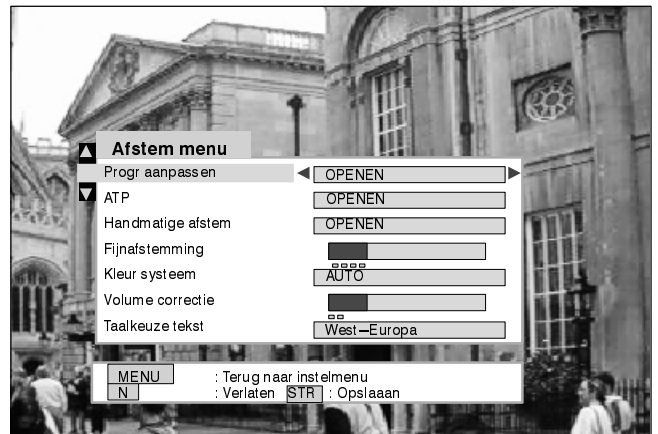
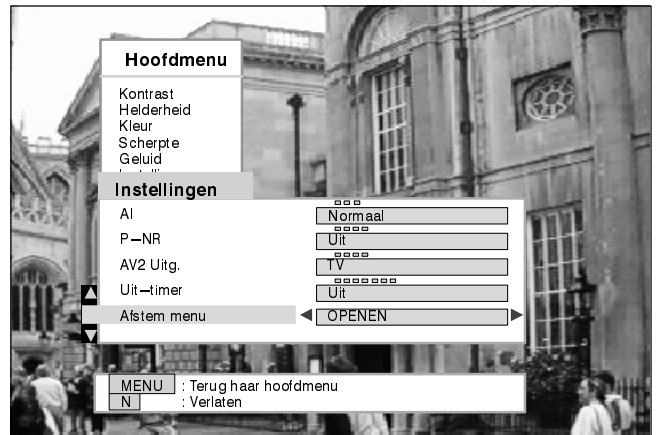

## Het wissen van een ongewenste zenderpositie.

Kies de zenderpositie.



Druk de rode toets op de afstandsbediening in.



Druk op de STR toets om de zenderpositie te wissen.

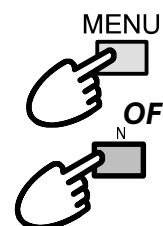
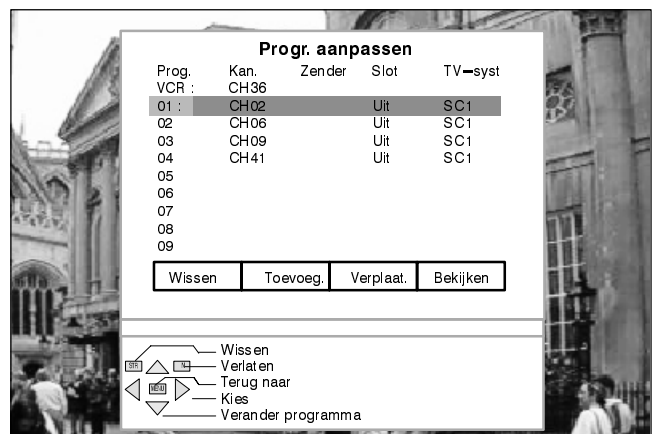
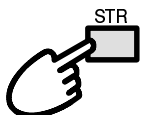

Terugkeren naar het hoofdmenu

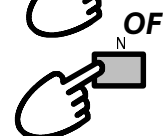

Het menusysteem verlaten.

# AFSTEMMENU – Programma–aangepassen

## Een zenderpositie toevoegen

Selecteer de zenderpositie



Druk de groene toets in



Druk op de STR toets om toe te voegen

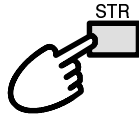

Nu kan deze lege zenderpositie afgestemd, benoemd, geblokkeerd worden en aangepast worden aan het TV-systeem van uw keuze.

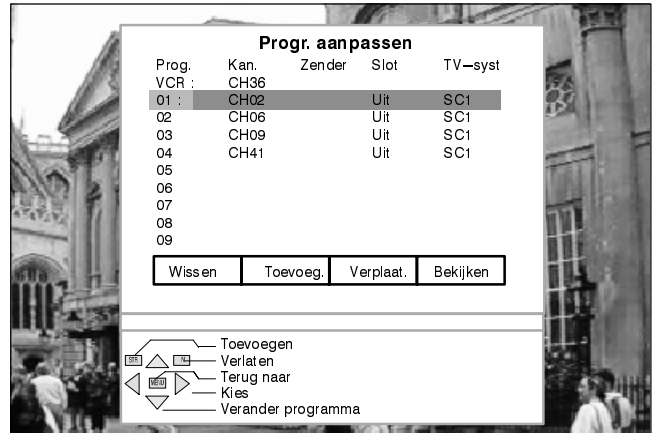

Nederlands

Wanneer u alle wijzigingen in het menu Programma-aanpassing heeft uitgevoerd:

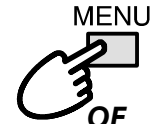

Terugkeren naar het afstemmenu

OF

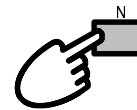

Het menusysteem verlaten.

## Een programma naar een andere positie verplaatsen

Selecteer de zenderpositie



Druk de gele toets op de afstandsbediening in



Kies een nieuwe positie

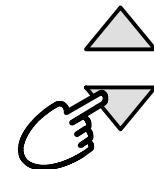

Druk op de STR toets om toe te voegen

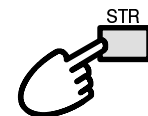

Wanneer u alle wijzigingen in het menu Programma-aanpassing heeft uitgevoerd:

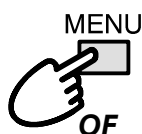

Terugkeren naar het afstemmenu

OF

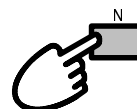

Het menusysteem verlaten.

# AFSTEMMENU – Programma–aanpassen

## Een zenderpositie bekijken

Nederlands

Selecteer de zenderpositie



Druk de blauwe toets op de afstandsbediening in



Na enkele seconden verschijnt het menu "programma–aanpassen" weer.

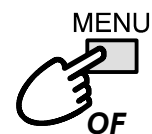
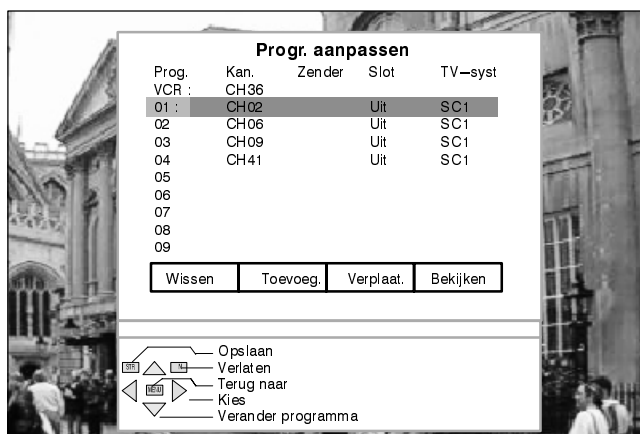

Terugkeren naar het afstemmenu

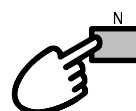

Het menusysteem verlaten.

# AFSTEMMENU – Programma–aanpassen

## Een zenderpositie afstemmen

Selecteer de zenderpositie



Roep het menu “Kanalen afstemmen” op.

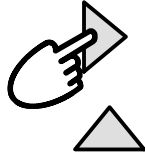

Selecteer het gewenste kanaalnummer



Druk op de STR toets om toe te voegen

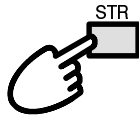

## Een zenderpositie herbenoemen

Selecteer de zenderpositie



Ga naar de programmanaam



Kies het eerste karakter



Ga naar de positie van het volgende karakter

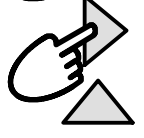

Ga net zo lang door totdat de naam veranderd is.



Druk op de STR toets om de wijziging op te slaan.

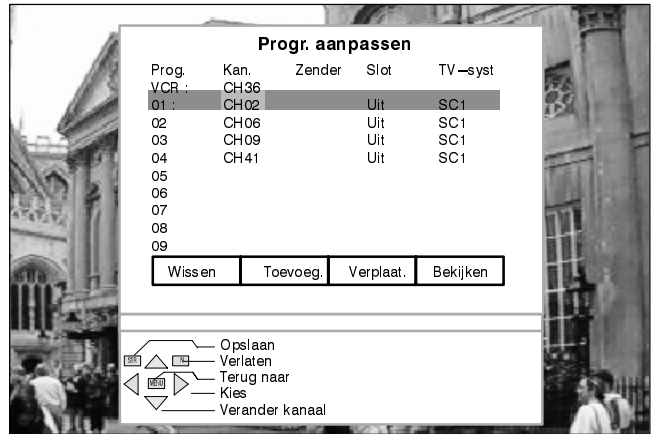
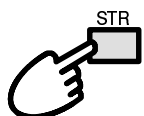

Nederlands

MENU



Terugkeren naar het afstemmenu

OF

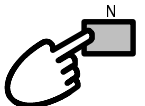

Het menusysteem verlaten.

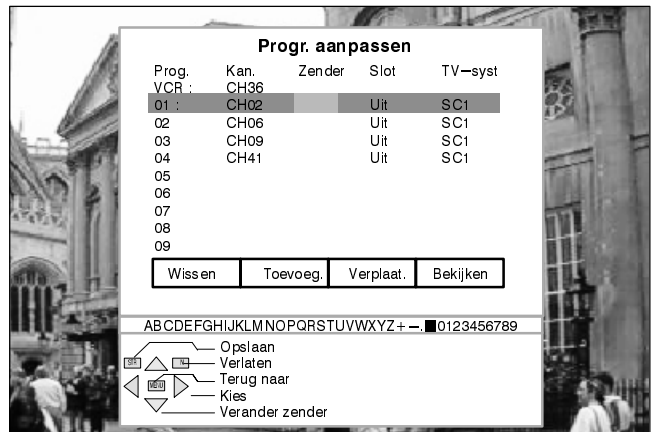

MENU



Terugkeren naar het afstemmenu

OF

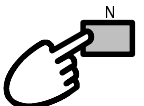

Het menusysteem verlaten.



# AFSTEMMENU – Programma-aanpassen

## Een zenderpositie blokkeren tegen wijzigingen

Nederlands

Kies de zenderpositie



Ga naar de blokkeertoets

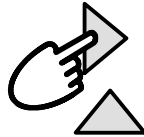

Kies tussen slot aan of slot uit



Druk op de STR toets om de wijziging op te slaan.

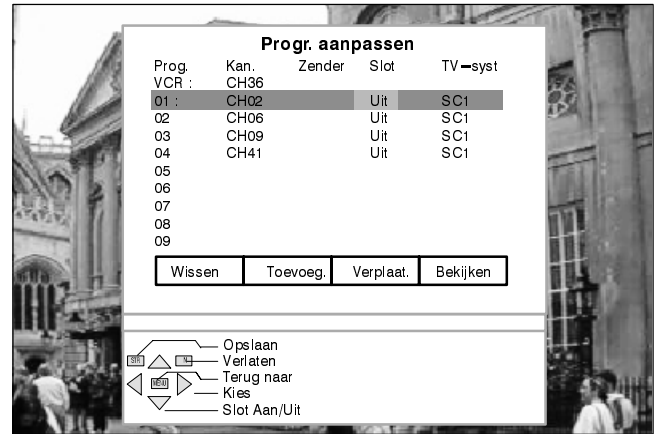
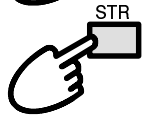

Wanneer u alle wijzigingen in het menu Programma-aanpassen heeft uitgevoerd:

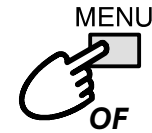

Terugkeren naar het afstemmenu

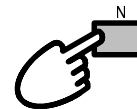

Het menusysteem verlaten.

## TV-systeem voor een zenderpositie wijzigen

Kies de zenderpositie



Ga naar de TV-sys-positie



Kies het gewenste geluid



Druk op de STR toets om de wijziging op te slaan.

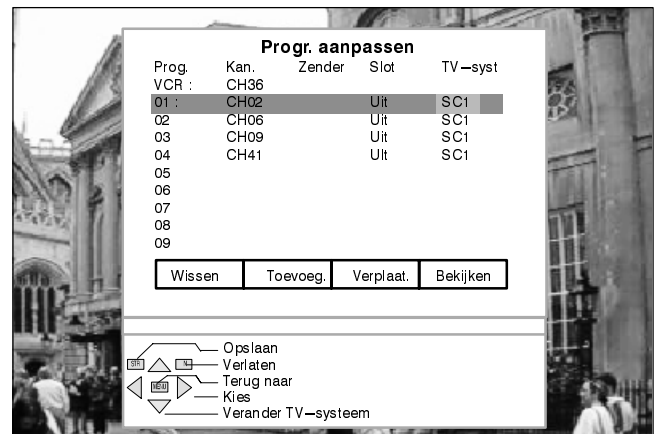

Wanneer u alle wijzigingen in het menu Programma-aanpassing heeft uitgevoerd:

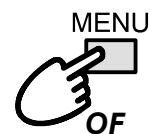

Terugkeren naar het afstemmenu

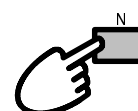

Het menusysteem verlaten.

\*SC1=PAL B,G H / SECAM B,G  
SC2=PAL I  
SC3=PAL D,K / SECAM D,K  
F=SECAM L/L'

# AFSTEMMENU – ATP (Automatisch instellen)

Met het Auto–instelmenu kunt u automatisch uw TV afstemmen op uw lokale stations. Dit is vooral handig wanneer u bijvoorbeeld naar een andere plaats verhuist.

Roep het hoofdmenu op

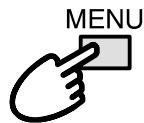

Ga met de selectiebalk naar het afstemmenu

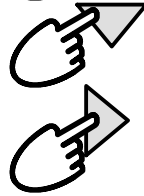

Roep het afstemmenu op



Ga naar het Auto–instelmenu



Roep het Auto–instelmenu op



Druk op de ATP–toets om te beginnen

Selecteer uw land

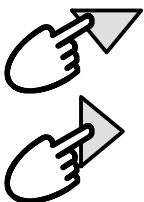

Druk op de ATP–toets om te beginnen

De TV zoekt nu uw lokale TV–stations op en slaat deze op.



Terugkeren naar het hoofdmenu

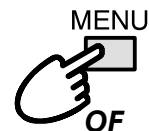

N Het menusysteem verlaten.

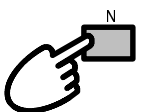

Nadat het automatisch instellen voltooid is, geeft de TV zenderpositie 1 weer.

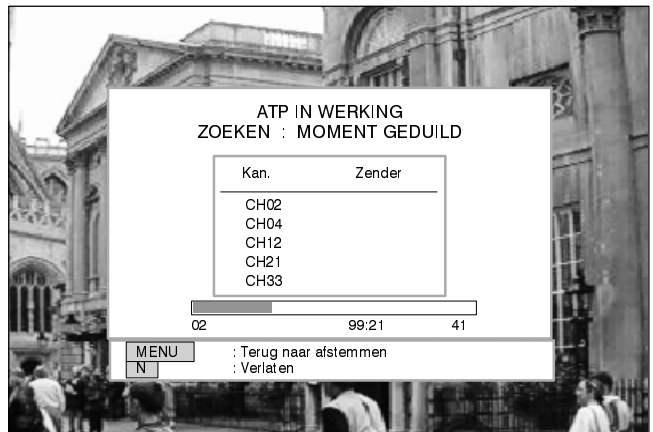
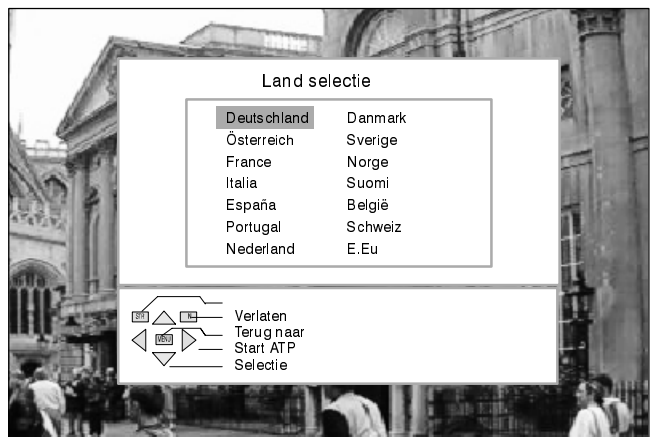
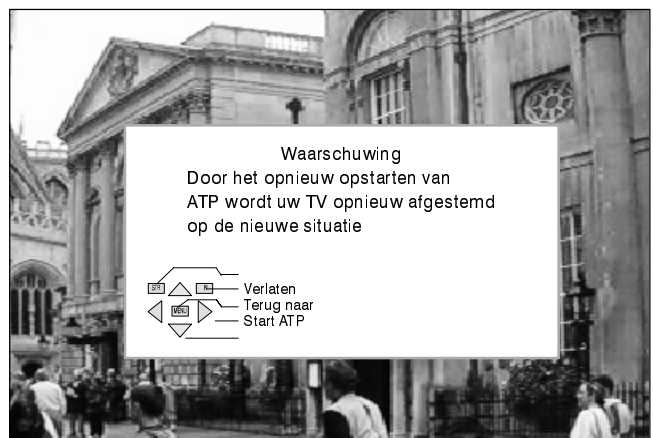
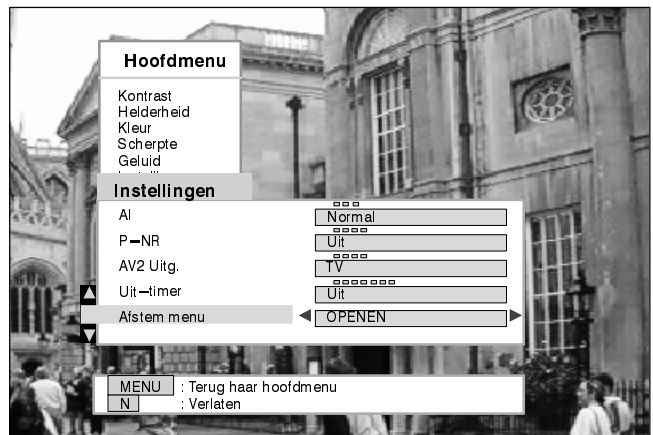

Nederlands

# AFSTEMMENU – Handmatig afstemmen

Handmatig afstemmen van de programma positie's is mogelijk vanaf het menu op het scherm en door de bedieningsfunctie's op het voorpaneel.

## Menu "Handafstemming"

Roep het hoofdmenu op

MENU



Ga met de selectiebalk naar het instelmenu



Roep het instelmenu op



Ga met de selectiebalk naar het afstemmenu



Roep het afstemmenu op



Ga naar Handafstemming



Selecteer de zenderpositie



Begin met afstemmen

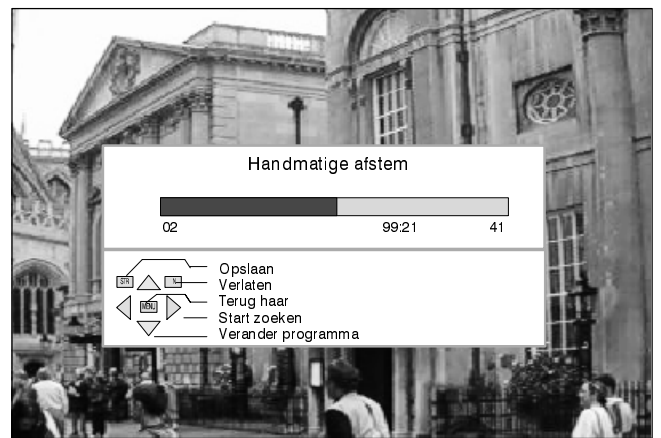
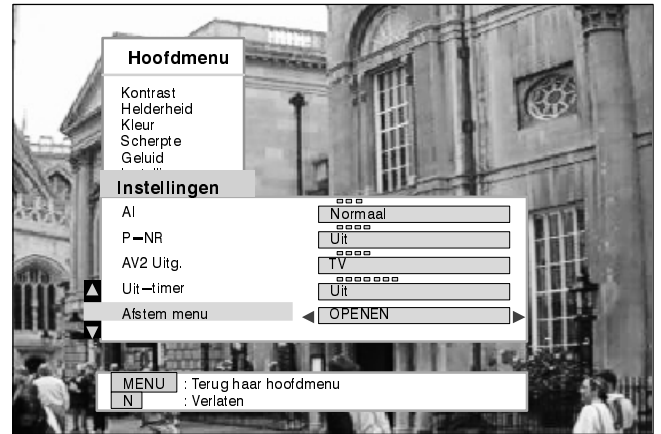

## Afstemprocedure (frontpaneel)

Druk op de F-toets (frontpaneel) totdat het afstemmenu bereikt is.



Druk op de - of de + toets



Druk op de TV/AV-toets om de gewenste zenderpositie te wijzigen



Druk op de - of de + toets om te beginnen met het zoeken



Druk op de STR toets om de wijzigingen op te slaan



F Het menusysteem verlaten.

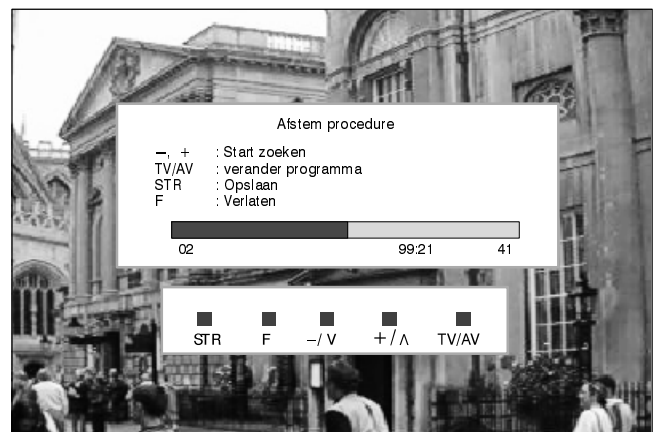
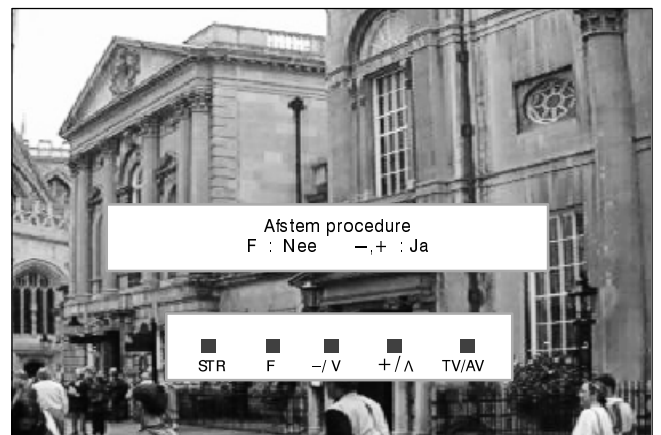

Wanneer u de TV voor de eerste maal installeert verschijnt het beeldschermmenu in de taal van het land dat u geselecteerd heeft. Indien u een andere taal wilt, kunt u die selecteren uit het OSD–taalmenu.

Roep het hoofdmenu op

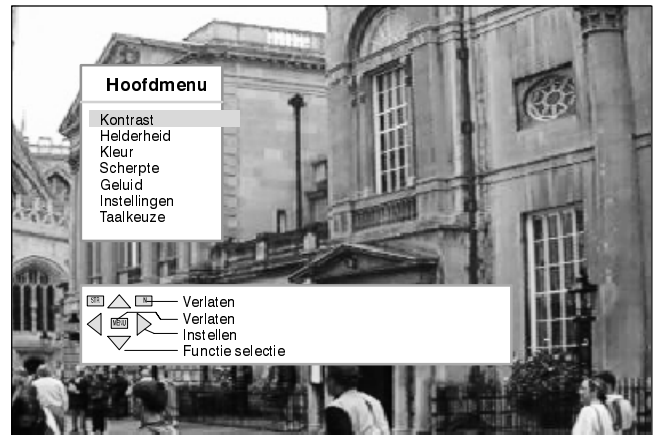
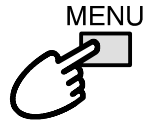

Nederlands

Ga met de balk naar het OSD–taalmenu

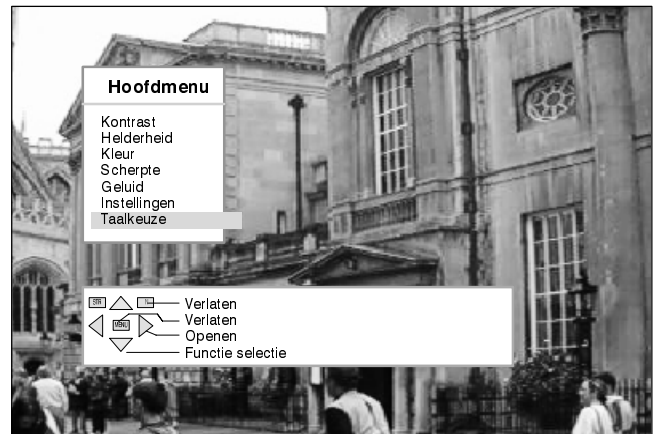

Selecteer de taal van uw keuze

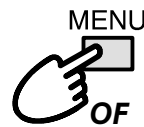
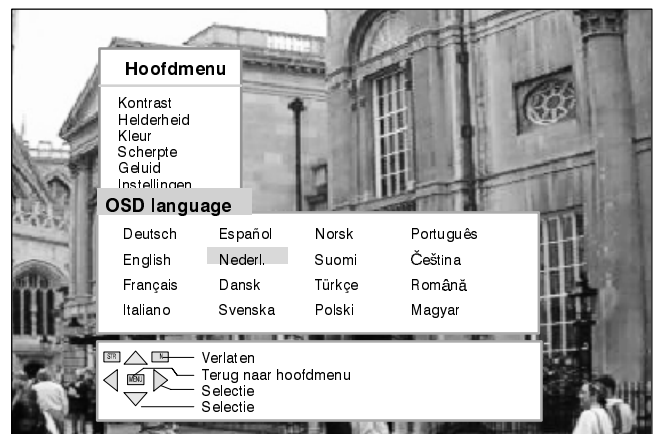
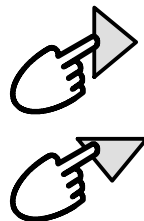

Terugkeren naar het hoofdmenu

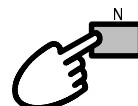

Het menusysteem verlaten.

# AV-selectie en -instelling

Met het AV-selectiemenu kunt u bepalen welke AV-bron u wilt bekijken.

Nederlands

Druk de TV/AV-toets in (op de afstandsbediening of op de TV)

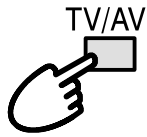

Druk de betreffende gekleurde toets van de afstandsbediening (de opties blijven zichtbaar op het beeldscherm)



De beeldschermknoppen verdwijnen na enkele seconden.

Druk de gekleurde toetsen nogmaals in om een nieuwe AV-selectie uit te voeren.

Druk de groene (AV2) of gele (AV3) toetsen twee maal in om over te schakelen naar S-video-invoer.

Nu kunt u wijzigingen aanbrengen in het instelmenu of het geluidsmenu.

Roep het hoofdmenu op

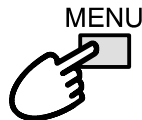

Ga met de balk naar het instelmenu



Roep het instelmenu op



Ga naar optie van uw keuze.



Ga naar de instellingen of de opties



Roep het hoofdmenu op

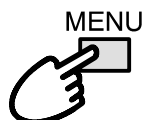

Ga met de balk naar het geluidsmenu



Roep het geluidsmenu op



Ga naar optie van uw keuze.



Ga naar de instellingen of de opties

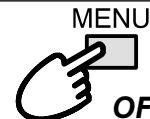
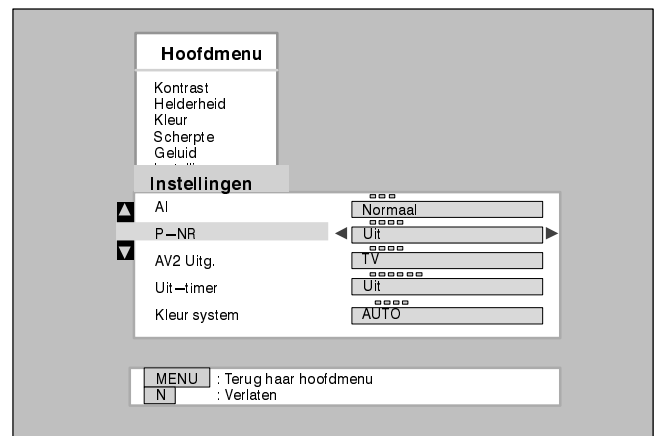

Terugkeren naar het hoofdmenu

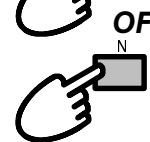

Het menusysteem verlaten.

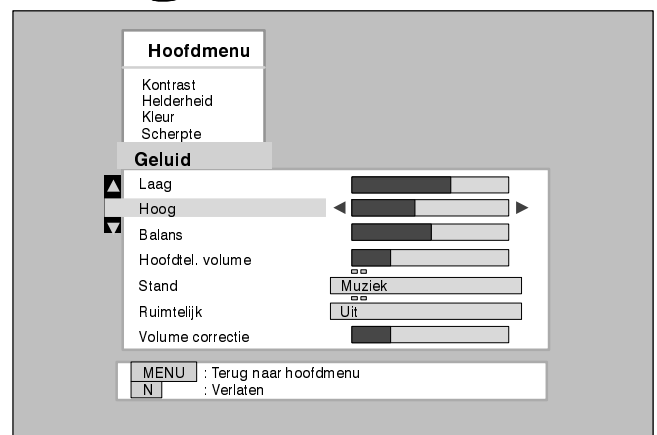

Terugkeren naar het hoofdmenu

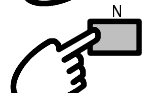







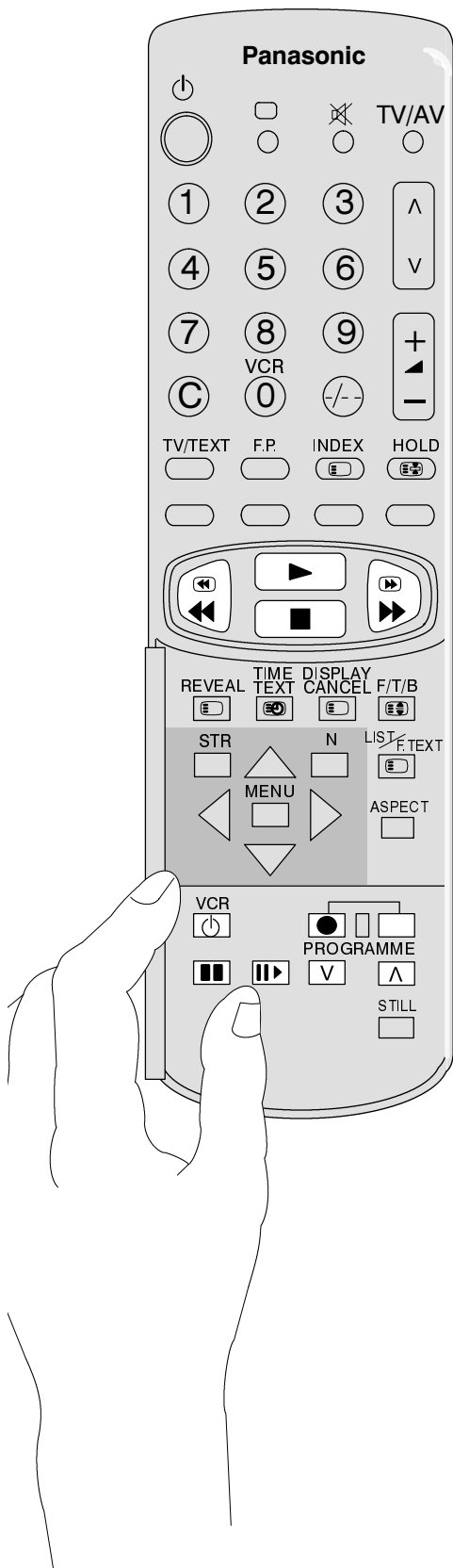

Het menusysteem verlaten.

# VCR – BEDIENING

Met de afstandsbediening is het mogelijk om bepaalde functies van (bepaalde) Panasonic videorecorders te bedienen. Raadpleeg uw dealer voor meer informatie. Niet alle VCR's beschikken over dezelfde functies; raadpleeg daarom de handleiding van uw videorecorder.



	<p><b>VCR</b></p> <p><b>Standby (wachtstand)</b> Toets indrukken om de VCR op standby te zetten. Toets nogmaals indrukken om hem opnieuw in te schakelen.</p>
	<p><b>Play (afspelen)</b> Deze toets indrukken om de videoband af te spelen.</p>
	<p><b>Stop</b> Deze toets indrukken om de videoband te stoppen.</p>
	<p><b>Fast Forward / Cue (Versneld vooruit spoelen / weergeven)</b> Deze toets indrukken om de videoband snel vooruit te spoelen. Indien deze toets tijdens de weergave wordt ingedrukt, dan wordt het beeld versneld weergegeven.</p>
	<p><b>Rewind / Review (Versneld achteruit spoelen / weergeven)</b> Deze toets indrukken om de videoband snel achteruit te spoelen. Wanneer deze toets tijdens de weergave wordt ingedrukt, dan wordt het beeld versneld weergegeven.</p>
	<p><b>Pause / Still (Pauze / Stilstaand beeld)</b> Deze toets tijdens weergave indrukken om een "stilstaand" beeld te krijgen.</p>
	<p><b>Still advance (Beeld-voor-Beeld)</b> Deze toets indrukken terwijl de videorecorder in de PAUSE/STILL-stand staat. Telkens wanneer deze toets ingedrukt wordt, schuift het beeld 1 frame op.</p>
	<p><b>Programme Up/Down (Programmakeuze Op/Neer)</b> Een van deze toetsen eenmaal indrukken om het programma 1 plaats op te schuiven (omhoog of omlaag).</p>
	<p><b>Record (opnemen)</b> Beide toetsen gelijktijdig indrukken om te kunnen opnemen.</p>

Nederlands

# BEDIENING TELETEKST

- Teletekst is uitsluitend beschikbaar indien het gekozen signaal Teletekst uitzendt. De Teletekst-karakteristieken zullen afhankelijk van de omroepstations variëren.
- Dit TV-toestel kan Duitse TOP Teletekst-uitzendingen ontvangen. Het wordt hier automatisch op overgeschakeld zodra ze worden ontvangen. Dit wordt aangegeven in het venstertje onderaan het scherm.
- Als de **MENU**-toets wordt ingedrukt, terwijl het toestel op Teletekst staat zal de contrast-functie worden weergegeven in de vorm van een heldere blauwe balk. Druk op de ◀ ▶ toets om de instelling desgewenst te wijzigen.
- In Teletekst kan het geluidsvolume nog steeds worden ingesteld op het gewenste luisterniveau.

## Wat is TOP Teletekst?

TOP is een afkorting van TABLE OF PAGES.

TOP Teletekst is een nieuwe ontwikkeling, waardoor het kiezen van de gewenste Teletekst-pagina's sneller en korter wordt gemaakt. In feite wordt onmiddellijk toegang verkregen tot de gewenste pagina. Door op de bijbehorende toets te drukken, zal de juiste pagina verschijnen, mits TOP Teletekst wordt uitgezonden.

## Wat is LIST-modus?

In LIST-modus verschijnen vier verschillend gekleurde pagina-nummers onderin het scherm. Al deze nummers kunnen worden gewijzigd en opgeslagen in het geheugen van de TV.

## Wat is FASTEXT?

In FASTEXT-modus verschijnen vier verschillend gekleurde onderwerpen onderin het scherm. Om toegang te verkrijgen tot meer informatie over één van deze onderwerpen, moet de toets met de juiste kleur worden ingedrukt. Hiermee is het mogelijk om snel toegang te verkrijgen tot informatie over de weergegeven onderwerpen, mits FASTEXT wordt uitgezonden.

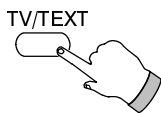

### TV/Teletekst

Druk op de **TV/TEXT** toets.  
Het scherm geeft de Teletekst-pagina weer.  
Nogmaals indrukken wanneer u naar de TV-positie wilt terugkeren.

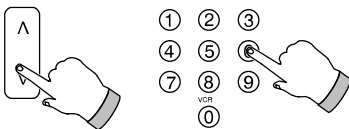

### Pagina-Selectie

Pagina's kunnen op twee manieren worden gekozen:  
a. Druk op de Omhoog/Omlaag-toetsen om het pagina-nummer met één te vermeerderen of te verminderen.  
b. Door het pagina-nummer direct in te voeren met toets 0 – 9 op de afstandsbediening.

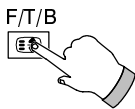

### Normaal/Boven/Onder

Druk op deze toets om de bovenhelft (TOP) van de pagina vergroot weer te geven.  
Door nogmaals in te drukken wordt de onderhelft (BOTTOM) vergroot weergegeven.  
Door nogmaals in te drukken verschijnt de pagina weer op normale grootte (FULL).



### Vrijgeven

Indrukken om verborgen informatie vrij te geven; bijv. quiz-pagina antwoorden.  
Nogmaals indrukken om de functie af te sluiten.

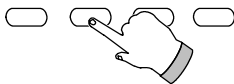

### Rode/Groene/Gele/Blauwe toetsen

In TOP of FASTEXT positie corresponderen deze toetsen met de verschillend gekleurde onderwerpen.  
In de LIST-modus komen ze weer overeen met de verschillend gekleurde pagina-nummers.

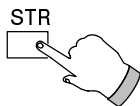

### Tabel-Opslag

In de LIST-positie kunnen de vier pagina-nummers worden gewijzigd voor de kanaal-toetsen 1 – 25. Druk hiertoe één van de gekleurde toetsen in en voer het nieuwe programma-nummer in. Voor het wijzigen van de kleur van de pagina-nummering de **STR** toets indrukken en ingedrukt houden.

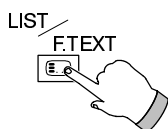

### Lijst/Sneltekst (List/Top)

#### In List/Top:

Indrukken om te veranderen van TOP-positie naar LIST-bediening en vice versa.

#### Tabel/Sneltekst

Indrukken om van FASTEXT om te schakelen naar LIST-modus en vice versa.

In de stand FASTEXT worden er onderin de pagina vier onderwerpen in verschillende kleuren weergegeven. Druk op de toets met de kleur die overeenkomt met de kleur van het onderwerp waarover u meer informatie wenst.

Het is niet mogelijk om een ander programma te selecteren tijdens een Nieuwsflits, Nieuwswijziging of Sub-Gecodeerde Pagina-Toegang.

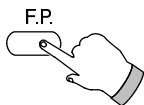

## Voorkeurspagina (F.P.)

Met deze functie kunt u de door u meest gebruikte pagina in het geheugen opslaan, zodat deze direct wordt opgezocht als deze toets wordt ingedrukt. Voor het opslaan van de gewenste pagina moet de TV in de stand LIST staan en moet de TV op een programma tussen 1 en 25 staan. Druk op de **BLAUWE** toets, kies het nummer van de gewenste pagina en druk op de **STR** toets. Het pagina-nummer is nu in het geheugen opgeslagen. Druk op de **F.P.** toets om de pagina weer op te roepen.

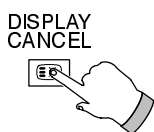

## Weergave Opheffen (Display Cancel)

De **DISPLAY CANCEL** toets indrukken om TV te kijken terwijl een Teletekst-pagina wordt opgezocht.

Zodra de pagina is gevonden, zal het scherm het pagina-nummer linksboven weergeven.

De **DISPLAY CANCEL** toets indrukken om de pagina te bekijken.

De **TV/TEXT** toets indrukken om naar het normale TV-programma terug te keren.

### Nieuwsflits

Indrukken zodra een nieuwsflits-pagina is geselecteerd. De **DISPLAY CANCEL** toets indrukken om TV te kunnen kijken. Zodra de gewijzigde informatie wordt ontvangen, zal die op het scherm worden weergegeven.

De **DISPLAY CANCEL** toets indrukken om de bijgewerkte informatie van het scherm te verwijderen.

De **TV/TEXT** toets indrukken om naar het normale TV-programma terug te keren.

### Wijzigen (Update)

De **DISPLAY CANCEL** toets indrukken om de gewijzigde informatie op bepaalde pagina's te bekijken.

Wanneer een wijziging wordt ontvangen, wordt het pagina-nummer linksboven in het scherm weergegeven.

De **DISPLAY CANCEL** toets indrukken om deze pagina te bekijken.

De **TV/TEXT** toets indrukken om naar het normale TV-programma terug te keren.

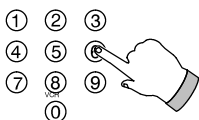
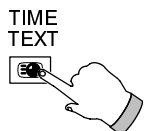

## Sub-Gecodeerde Pagina-Toegang

Als de Teletekst-informatie voor één pagina te veel is, kan het soms even duren voordat het automatisch veranderen van de sub-pagina's geschiedt en tot de sub-pagina die u wenst te bereiken, wordt weergegeven. Het is mogelijk om de gewenste sub-pagina in te toetsen en te blijven kijken naar het normale programma, totdat de juiste sub-pagina is gevonden.

Selecteer de gewenste pagina met gebruikmaking van toetsen 0 – 9.

Druk op de **TIME TEXT** toets waarna \*\*\*\* wordt weergegeven (rechter bovenhoek van het beeldscherm).

Toets het gewenste sub-paginanummer in voordat het \*\*\*\* beeld verdwijnt.

Om pagina 6 te kiezen, moet 0, 0, 0 en 6 worden ingevoerd.

In de LIST-positie zal een 'T' verschijnen in het rechter hoekje onderaan het scherm.

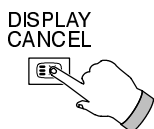

De **DISPLAY CANCEL** toets indrukken om een normaal TV-programma te zien.

Om de pagina te bekijken (als die beschikbaar is) moet u op de **DISPLAY CANCEL** toets drukken.

Voer één van de volgende handelingen uit om de pagina te verwijderen:

- KIES EEN NIEUW PAGINA-NUMMER.
- DE TV/TEXT TOETS INDRUKKEN OM NAAR HET NORMALE TV-PROGRAMMA TERUG TE KEREN.



## Index

**INDEX** toets indrukken om terug te keren naar de hoofdindex-pagina.



## Voorzijde: AV3 4-pens S-Video, RCA Audio/Video en Hoofdtelefoon aansluitingen

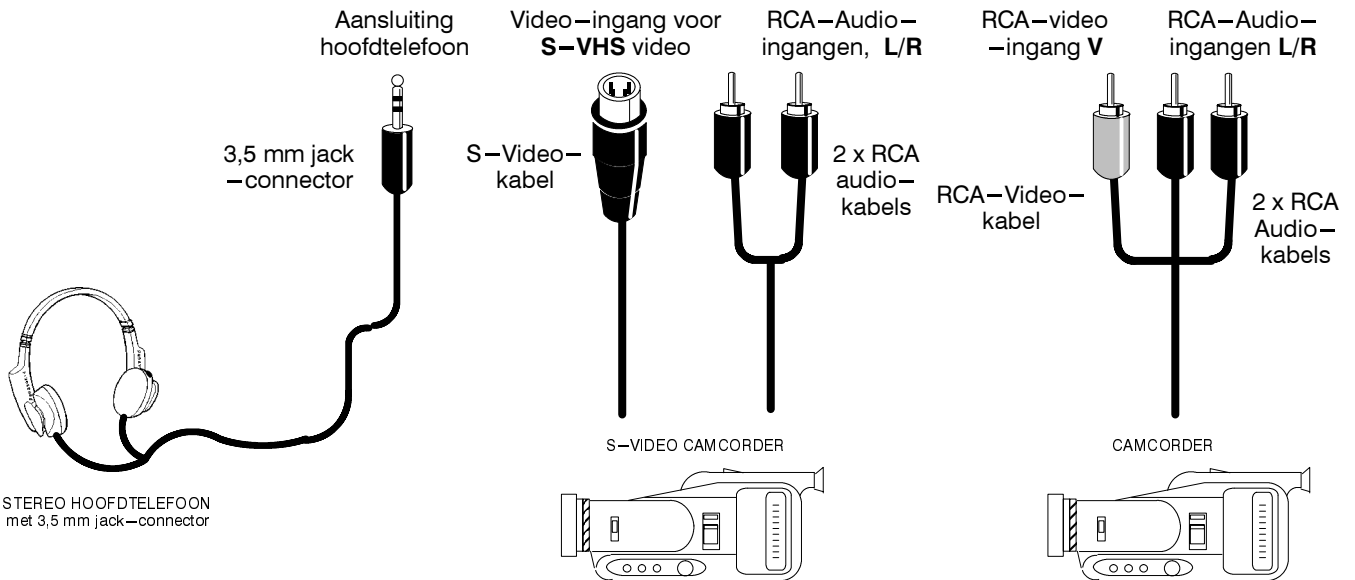
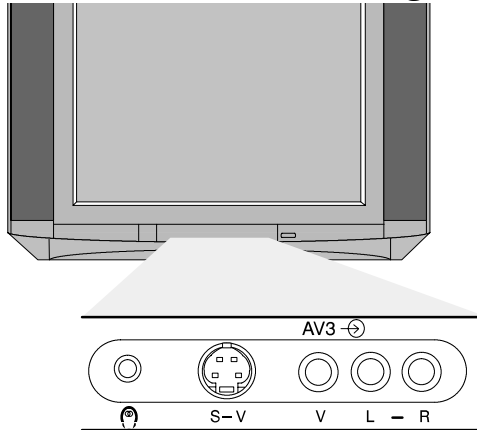

**N.B.:**

- De weergegeven extra apparatuur en kabels worden niet meegeleverd met dit TV-toestel.

## ■ SCART en S-Video aansluitspecificaties

**AV1 21-pens SCART-connector**

Aarde	21	– 20 CVBS in (video)
CVBS uitgang (video)	19	– 18 RGB-status – aarde
CVBS aarde	17	– 16 RGB-status
Rood in	15	– 14 Aarde
Rood aarde	13	– 12 –
Groen in	11	– 10 –
Groen aarde	9	– 8 CVBS-status
Blauw in	7	– 6 Audio in (L)
Blauw aarde	5	– 4 Audio aarde
Audio uit (L)	3	– 2 Audio uit (R)
Audio uit (R)	1	

**AV2 21-pens SCART-connector**

Aarde	21	– 20 CVBS in (video)
CVBS uitgang (video)	19	– 18 Aarde
CVBS aarde	17	– 16 –
S.C. – in	15	– 14 Aarde
Aarde	13	– 12 –
–	11	– 10 –
Aarde	9	– 8 CVBS-status
–	7	– 6 Audio in (L)
Aarde	5	– 4 Audio aarde
Audio uit (L)	3	– 2 Audio uit (R)
Audio uit (R)	1	

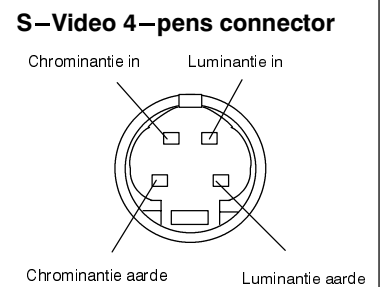

Geschikte invoer voor AV1: RGB (Rood/Groen/Blauw)

Pen 15 en pen 20 zijn afhankelijk van het schakelen tussen AV2 S-VHS/Video

## Achterzijde: AV1/AV2 (S) 21-pens SCART en RCA Audio uitgangen

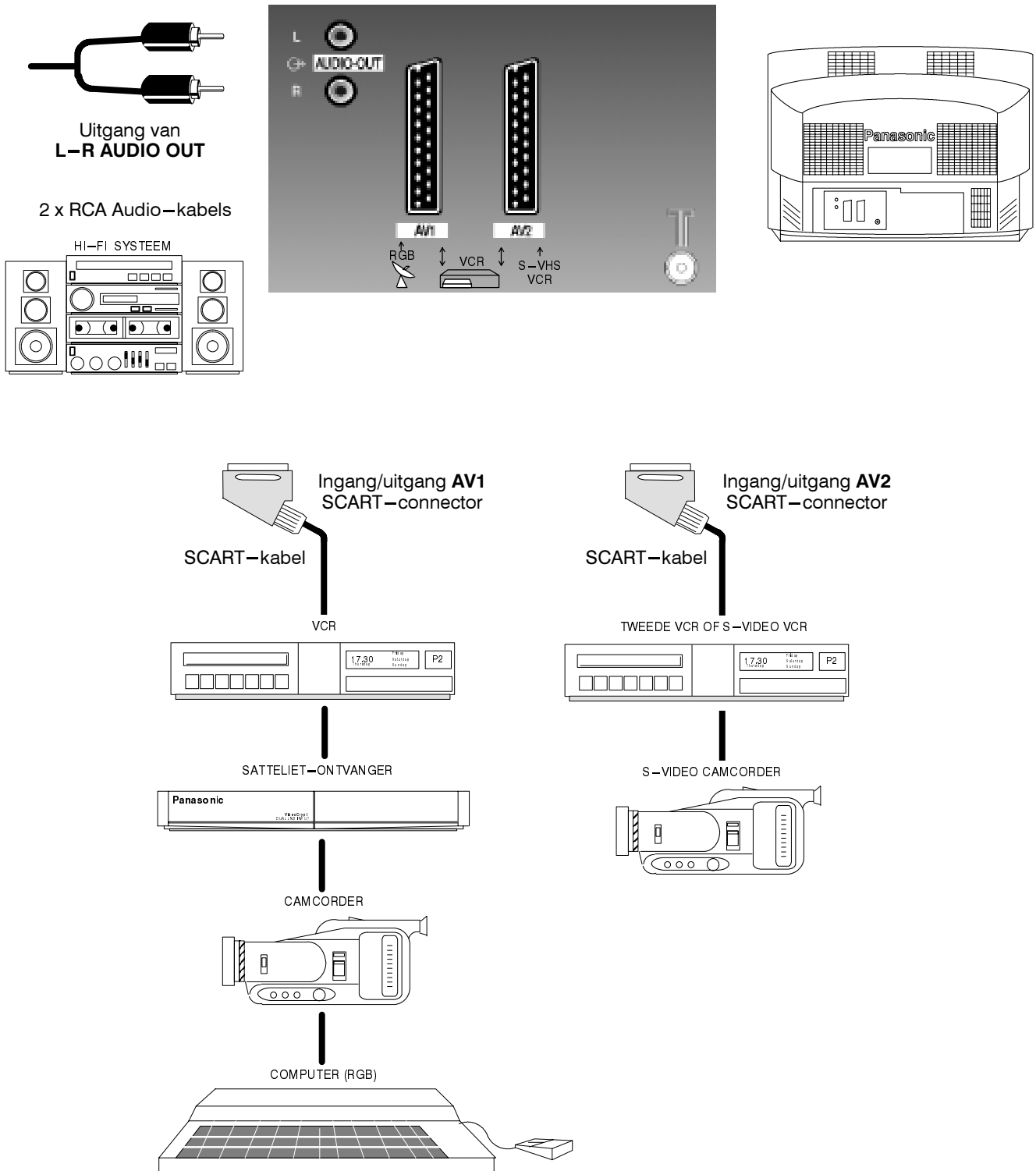









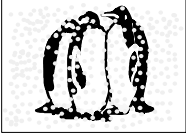
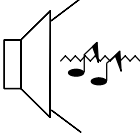

**N.B:**

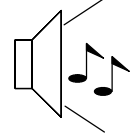
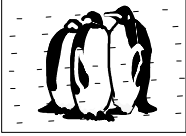
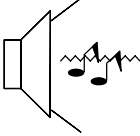
De weergegeven extra apparatuur en kabels worden niet meegeleverd met dit TV-toestel.

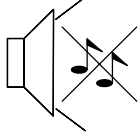
Computer met TTL-uitgang (5 V) niet aansluiten op dit toestel

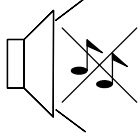
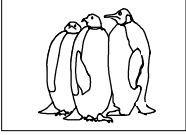
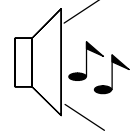
De AV2 21-pens connector kan ook gebruikt worden als uitgang naar Audio / Video-apparatuur (zie pagina 10 voor meer informatie).

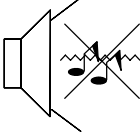
# STORINGSTABEL

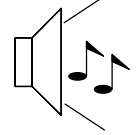
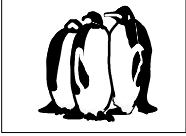
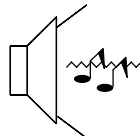
Symptomen		Controles
Beeld	geluid	
 Sneeuwbeeld	 Vervormd geluid	Richting, plaats en/of aansluiting(en) van antenne niet goed. Stel de kanalen opnieuw af
 Dubbelbeeld	 Normaal geluid	Richting, plaats en/of aansluiting(en) van antenne niet goed. Stel de kanalen opnieuw af
 Interferentie	 vervormd geluid	Electrische apparaten, motofietsen, autos, fluorescentieverlichting.
 Normaal beeld	 Geen geluid	Geluid onderdrukt
 Geen beeld	 Geen geluid	Netstekker niet in het stopcontact. apparaat is niet ingeschakeld. Beeld en geluid instellingen staan minimaal controleer of de TV in de stand-by stand staat
 Geen kleur	 Normaal geluid	Kleurinstellingen staan minimaal
 Slecht of vervormd beeld	 Zwak of geen geluid	Stel de kanalen opnieuw af
 kleurvlekken	 Normaal geluid	Magnetische interferentie van niet afgeschermd apparatuur TV verplaat gebruik, schakel de TV uit en wacht hierna 30 minuten
 Normaal beeld	 Zwak of vervormd geluid	Zet de MPX-instelling (Geluid) op Mono totdat de ontvangst verbetert.

# TER INFORMATIE

## ■ Service

Raadpleeg eerst de storiingstabel op de voorgaande pagina's om vast te stellen wat de symptomen van eventuele problemen zijn alvorens assistentie in te roepen. Voor assistentie kunt u contact opnemen met uw Panasonic-leverancier, waarbij u het modelnummer en het serienummer dient op te geven (staan beide achter op uw TV-toestel).

## TV-Spelen/Huiscomputers

Het langdurig gebruik van TV-spelen/huiscomputers kan, bij ieder TV-toestel, een permanente "schaduw" op het beeldscherm tot gevolg hebben. Dit soort "onherstelbare" beeldbuis-beschadiging kan tot een minimum worden beperkt als daarbij de volgende punten in acht worden genomen:

- Het helderheid- en contrast-niveau reduceren tot minimale instelling.
- Laat de TV, tijdens het gebruik in combinatie met TV-Spelen of Huiscomputers, niet onbeperkt aanstaan.
- Bovengenoemde beeldbuis-beschadigingen worden niet als een normaal ontstaan defect beschouwd en worden als zodanig niet binnen de Panasonic garantie voorwaarden gedekt.

## ■ Geheugen laatste positie

Bepaalde functies hebben een geheugen voor de laatste ingestelde positie. De aanwezige instellingen bij het uitzetten van het toestel, zijn ook de instellingen bij het weer inschakelen van de TV.

Programma	Tint (alleen M.NTSC / NTSC)
AV-positie	Kontrast
Volume	Scherpte
MPX	Aspect
Lage tonen	Standby
Hoge tonen	AI (Kunstmatige Intelligentie)
Kleur	AV2 OUT-instelling
Helderheid	Status
Hoofdtelefoon volume	Balans
Omgeving	P-NR
Stand	Kleursysteem

## ■ Slaap-functie

Indien het toestel niet wordt uitgezet is wanneer een TV-station stopt met uitzenden, gaat het na 30 minuten automatisch over in de standby-modus. Deze functie werkt niet wanneer het toestel in de AV-modus staat.

## SPECIFICATIES

		TX-28XD60C	TX-25XD60C
<b>Netvoeding</b>		220 - 240V, 50 Hz Wisselstroom	
<b>Stroomverbruik</b>		155W	150W
<b>Stroomverbruik in Standby</b>		1W	
<b>Beeldbuis</b> Zichtbare diagonaal		66 cm	59 cm
<b>Audio-uitgang svermogen</b>		2 x 20 W, 8Ω impedantie	
<b>Afmetingen</b>	H B D	596.5 mm 778.0 mm 481.5 mm	550 mm 730 mm 479 mm
<b>Gewicht (kg)</b>		35	30
<b>Ontvangstsystemen / Bandnaam</b>		<b>PAL B, G, H, I, PAL-60, SECAM B, G, SECAM L/L'</b> VHF E2 - E12 VHF A - H (ITALY) UHF E21 - E69 CATV (S01 - S05) CATV S11 - S20 (U1 - U10)	
		VHF H1 - H2 (ITALY) CATV S1 - S10 (M1 - M10) CATV S21 - S41 (Hyperband)	
		<b>PAL D,K, SECAM D,K</b> VHF R1 - R2 VHF R6 - R12 VHF R3 - R5 UHF E21 - E69	
		<b>M.NTSC</b> Afspelen van NTSC 4.43 MHz Videorecorders (VCR) <b>NTSC (Uitsluitend AV-ingang)</b> Afspelen van NTSC Videorecorders (VCR)	
<b>Antenne - achter</b>		UHF / VHF	
<b>Hoofdtelefoon - voor</b>		3,5mm, 8Ω impedantie	
<b>AV - achter</b>		<b>AV1</b> - 21-pens aansluiting - Audio/Video in/uit, RGB in <b>AV2</b> - 21-pens aansluiting - Audio/Video in/uit. S-Video in, Selecteerbare Ultgang 2x RCA Audio-monitor uit	
<b>AV - Front</b>		<b>AV3</b> - S-Video in, 2 x RCA Audio in, 1 x RCA Video in	

Despecificaties kunnen zonder nadere aankondiging worden gewijzigd. De vermelde maten en gewichten zijn bij benadering opgegeven.

